

Codice: SET CC 1200 SB

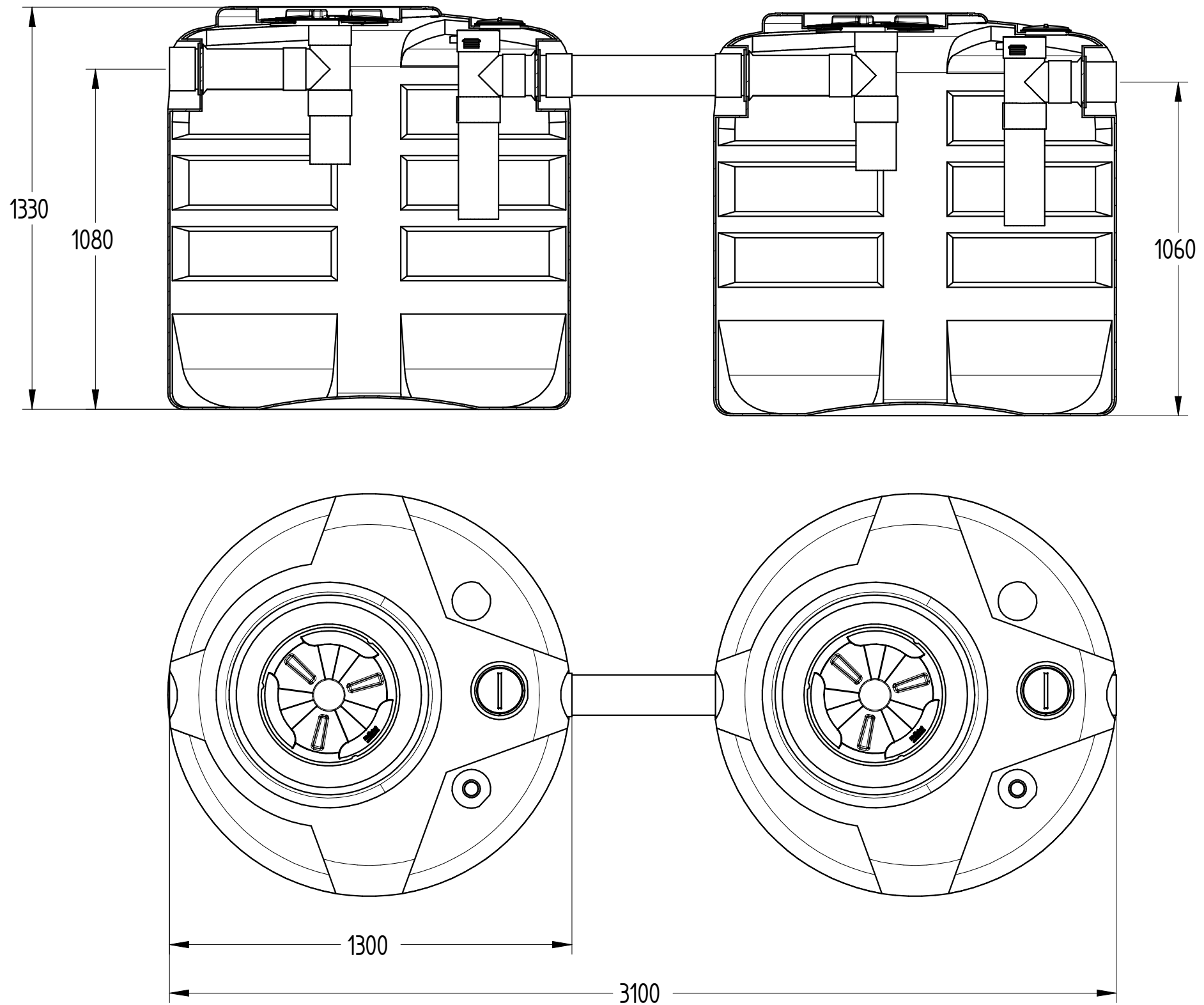

DISEGNO TECNICO

REVISIONE : 01	NOME	DATA	MATERIALE	PESO	SCALA
Disegnato	N. Grassi	09/01/2018	LLDPE	88 kg	1:15
Controllato	G. Saltarelli	09/01/2018			
Approvato	P. Dell'Onite	09/01/2018			

© E' vietata la riproduzione e/o la diffusione di questo documento, totale o in parte.

NOTA: le dimensioni dei manufatti realizzati in P.E tramite stampaggio rotazionale, possono avere una tolleranza del +/- 3%

DISTINTA COMPONENTI		
Posizione	Descrizione	Quantità
1	Serbatoio corrugato in rotazionale LLDPE	2
2	Tappo a baionetta Ø400	2
3	Tappo filettato Ø140	2
4	Sfiato in gomma Ø40	2
5	Guarnizione a labbro	4
6	Tronchetto in PVC ingresso Ø125	2
7	Tronchetto in PVC uscita Ø125	2

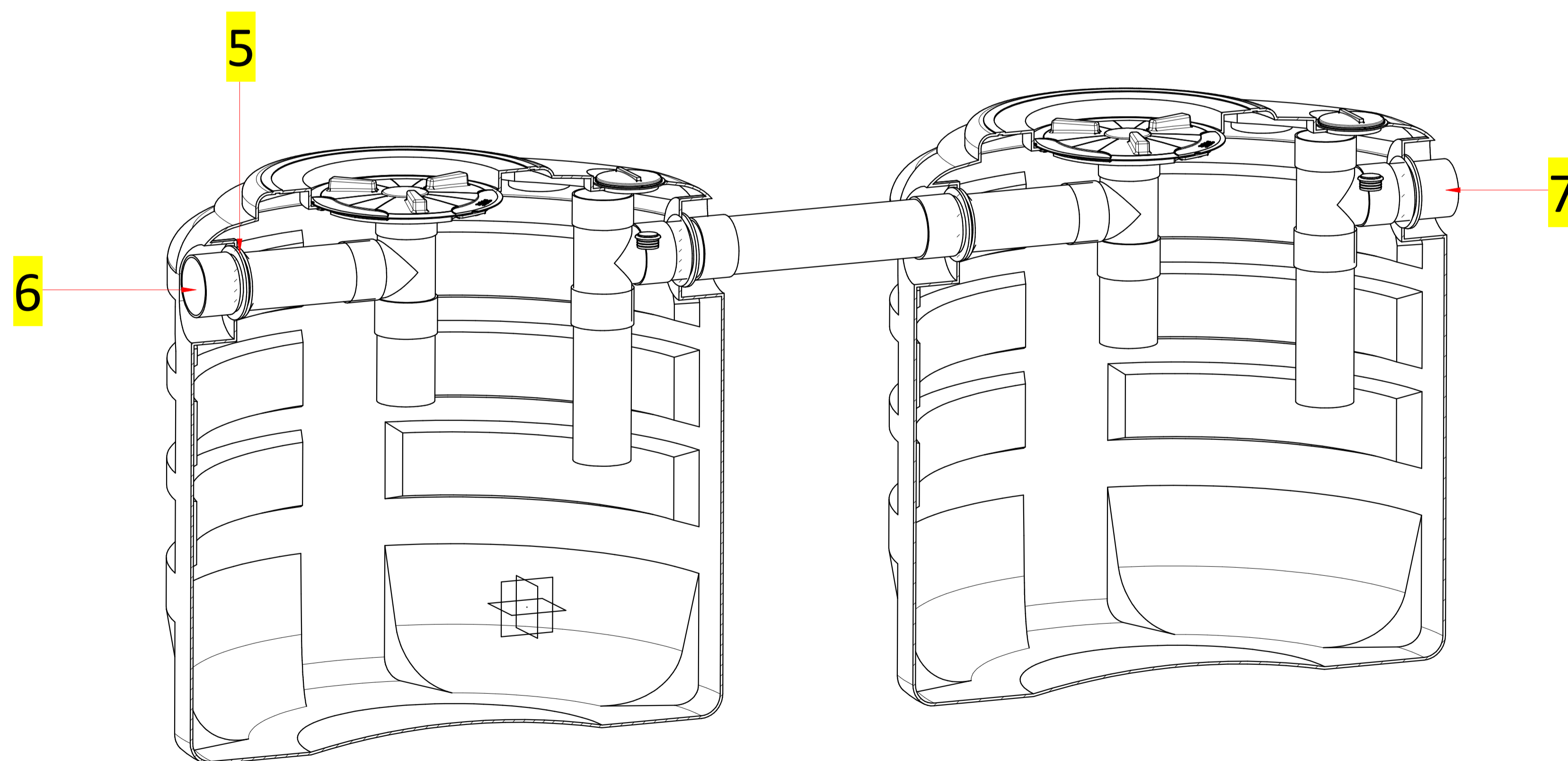
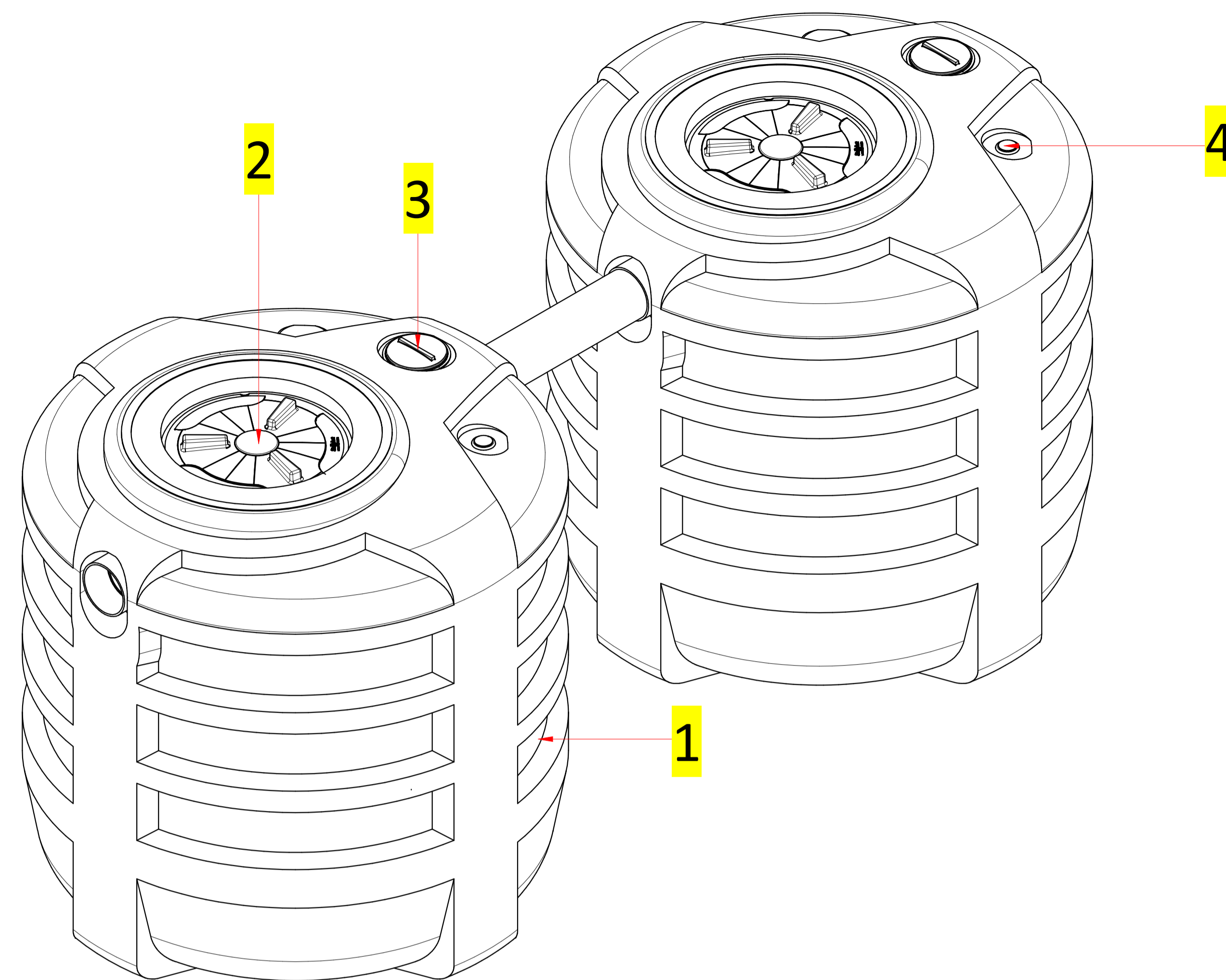

DISTINTA ACCESSORI		
Posizione	Descrizione	Quantità
1	CHIUSINO TELESOPICO "CHI Y 600-400"	2
2	PROLUNGA "PRO X 400"	2

