

Codice: IMF CS 4000

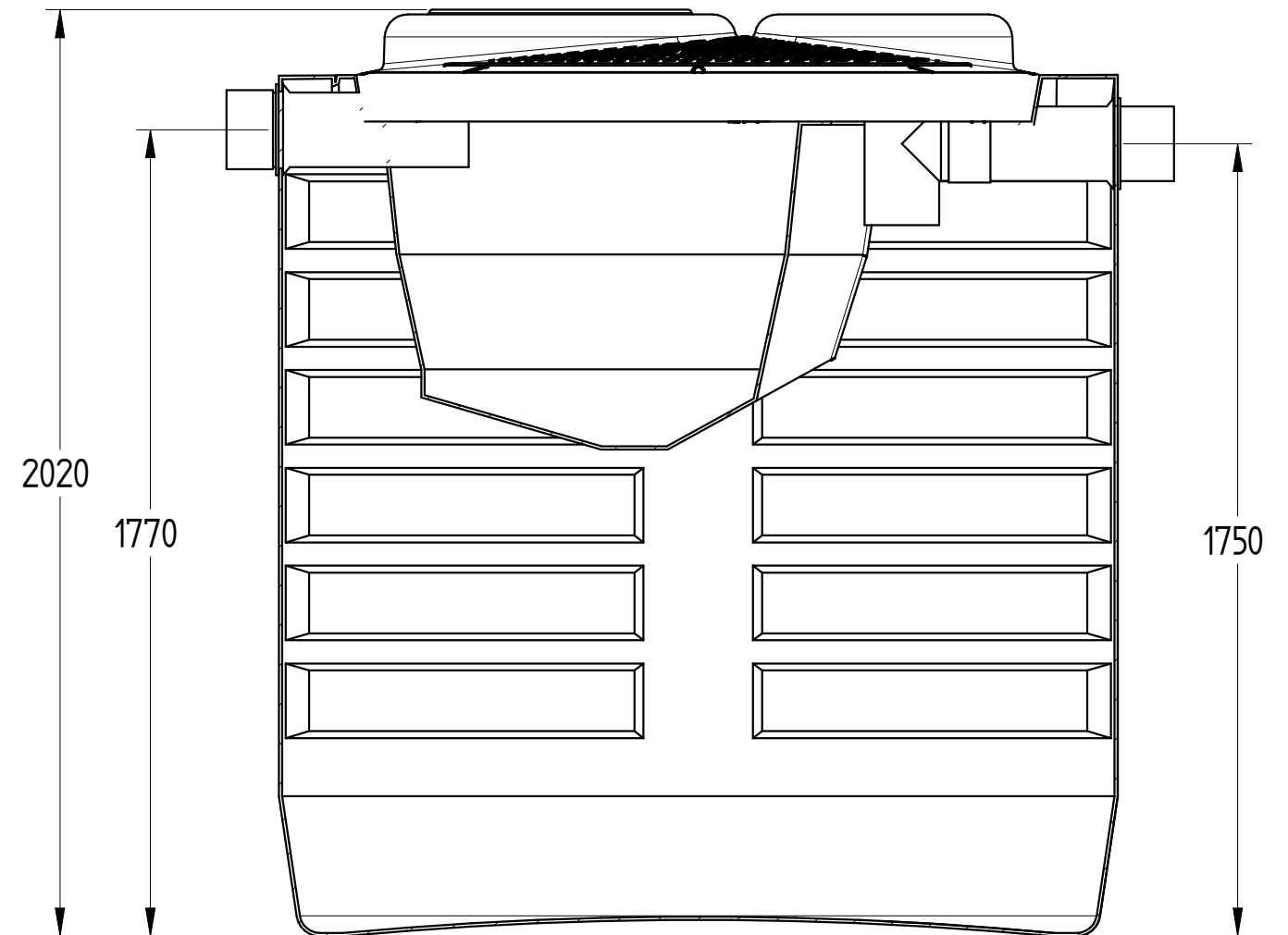
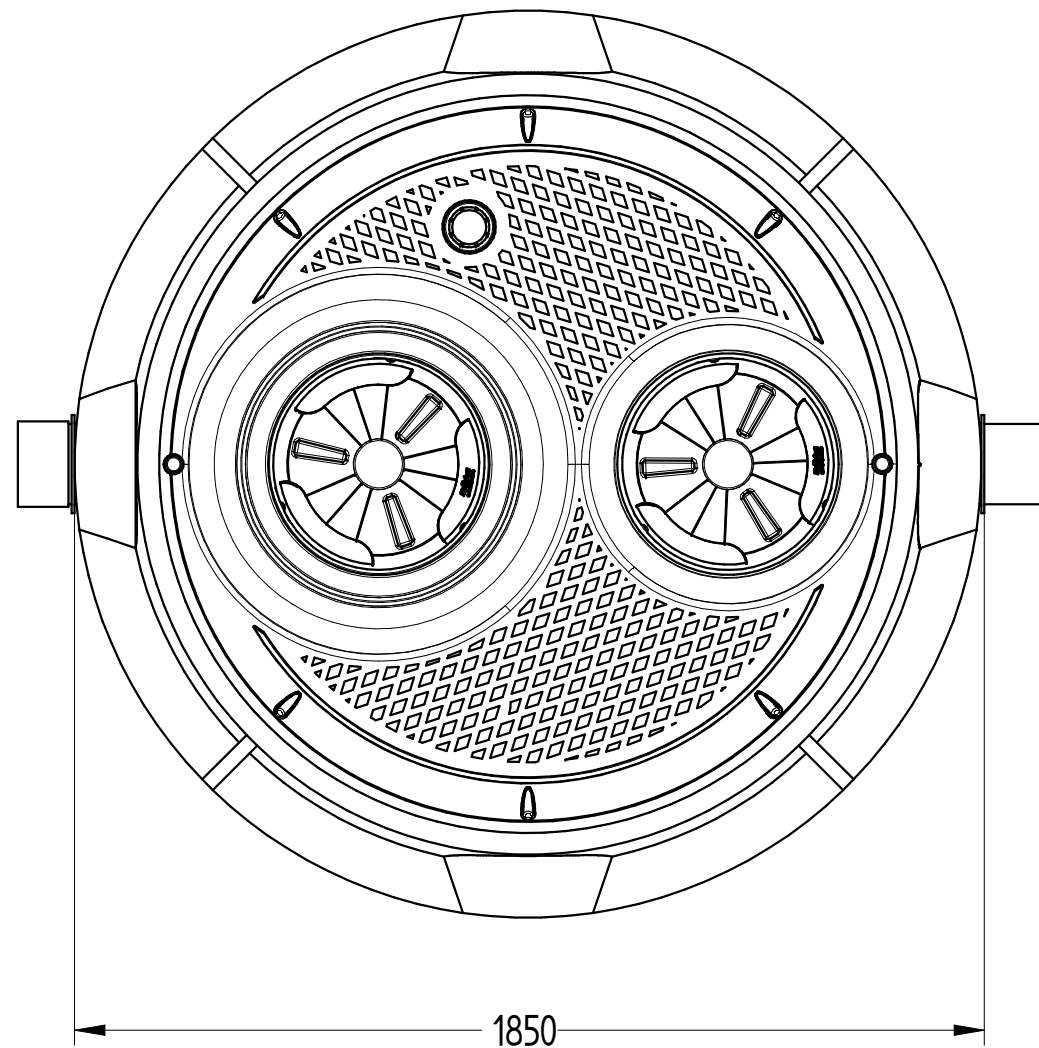

DISEGNO TECNICO

REVISIONE : 01	NOME	DATA	MATERIALE	PESO	SCALA
Disegnato	N. Grassi	31/12/2017	LLDPE	160 kg	1:15
Controllato	G. Saltarelli	31/12/2017			
Approvato	P. Dell'Onite	31/12/2017			

DISTINTA COMPONENTI

Posizione	Descrizione	Quantità
1	Vasca Imhoff in rotazionale LLDPE	1
2	Coperchio in rotazionale LLDPE	1
3	Tappo a baionetta Ø 400	2
4	Sfiato	1
5	Guarnizione a labbro	2
6	Tronchetto in PVC entrata Ø160	1
7	Tronchetto in PVC uscita Ø 160	1
8	Sedimentatore	1

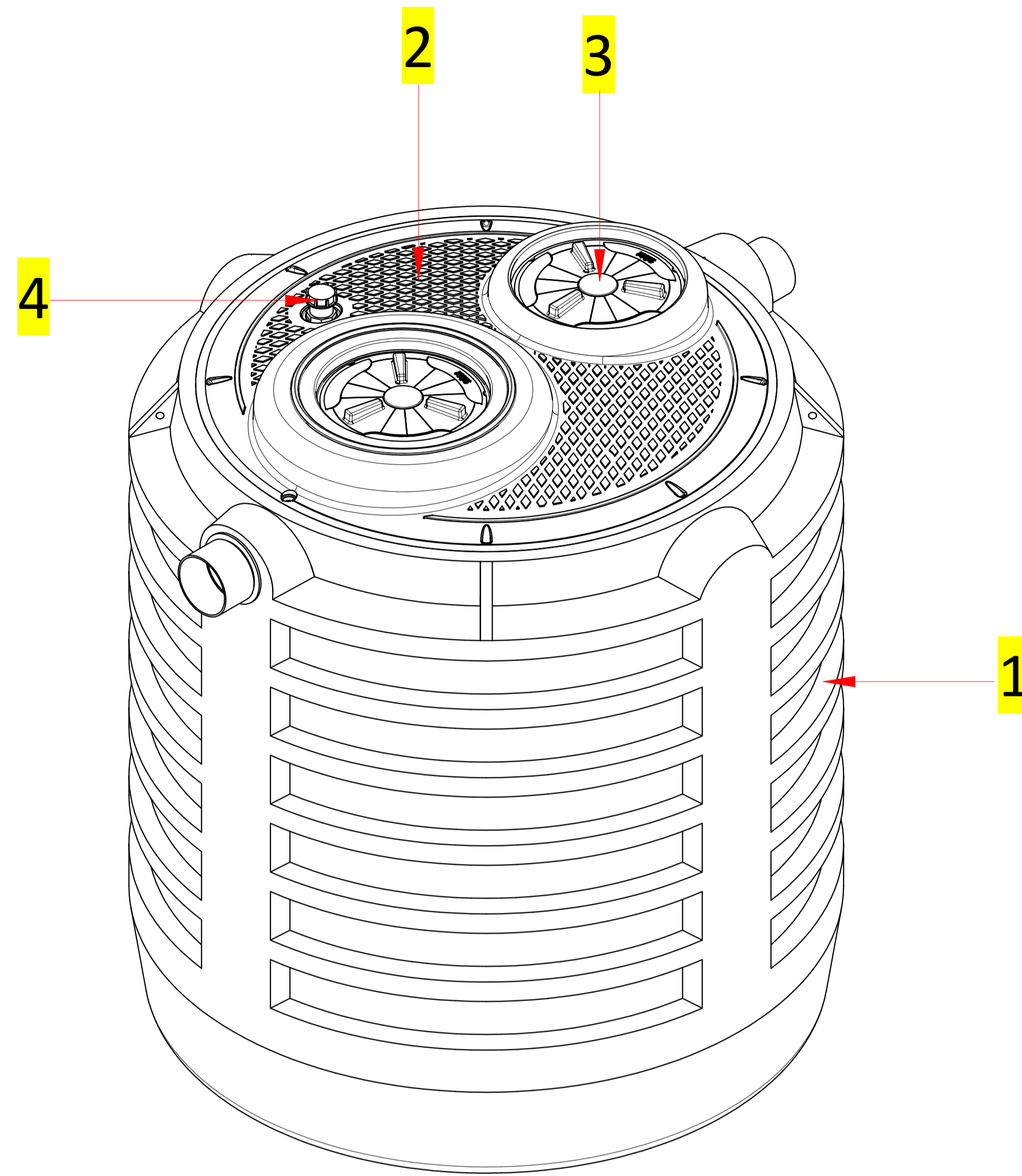
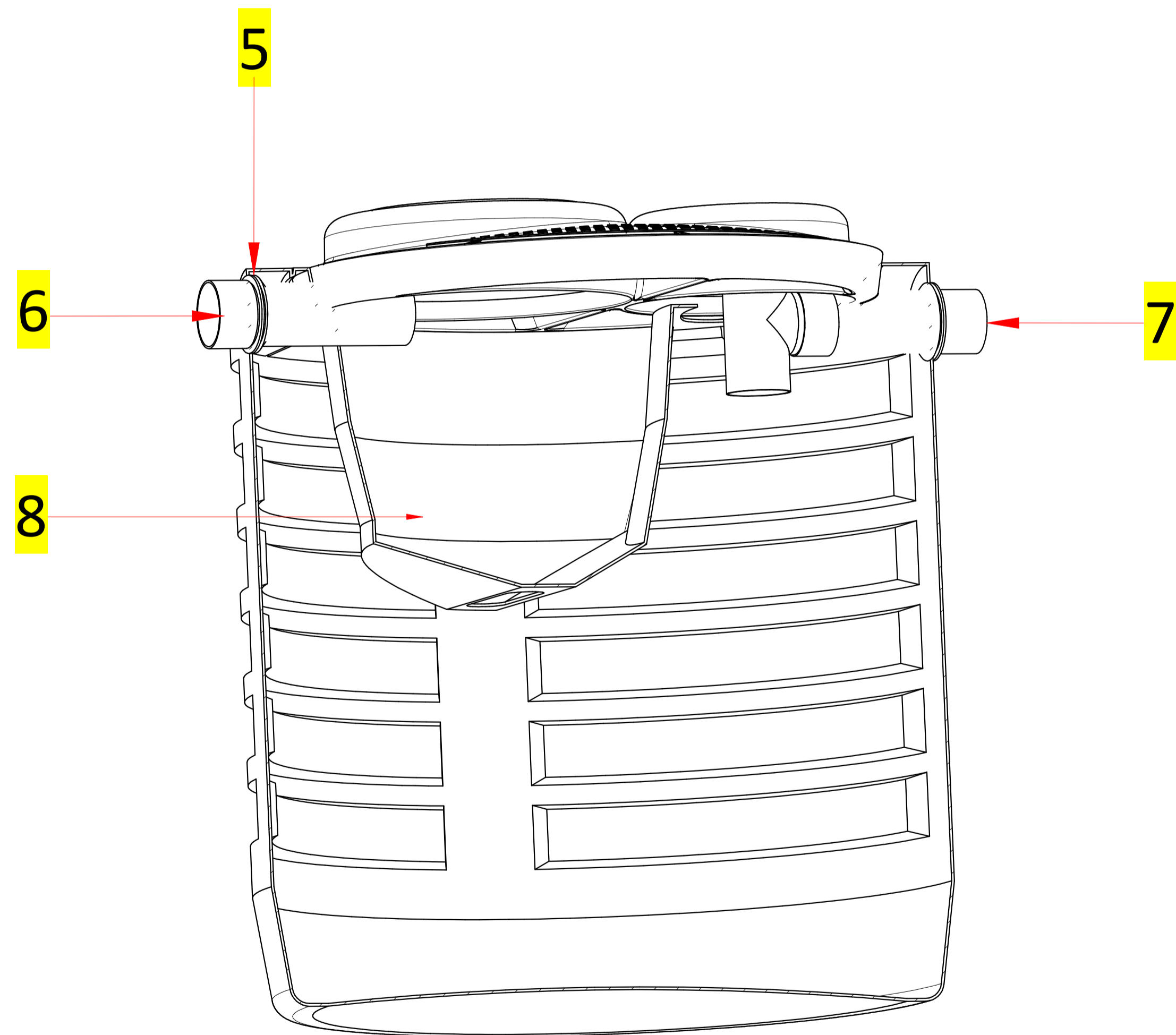

DISTINTA ACCESSORI

Posizione	Descrizione	Quantità
1	Chiusino telescopico "CHI Y 600-400"	2
2	Prolunga "PRO X 400"	2

