

Codice: FPN M 18000

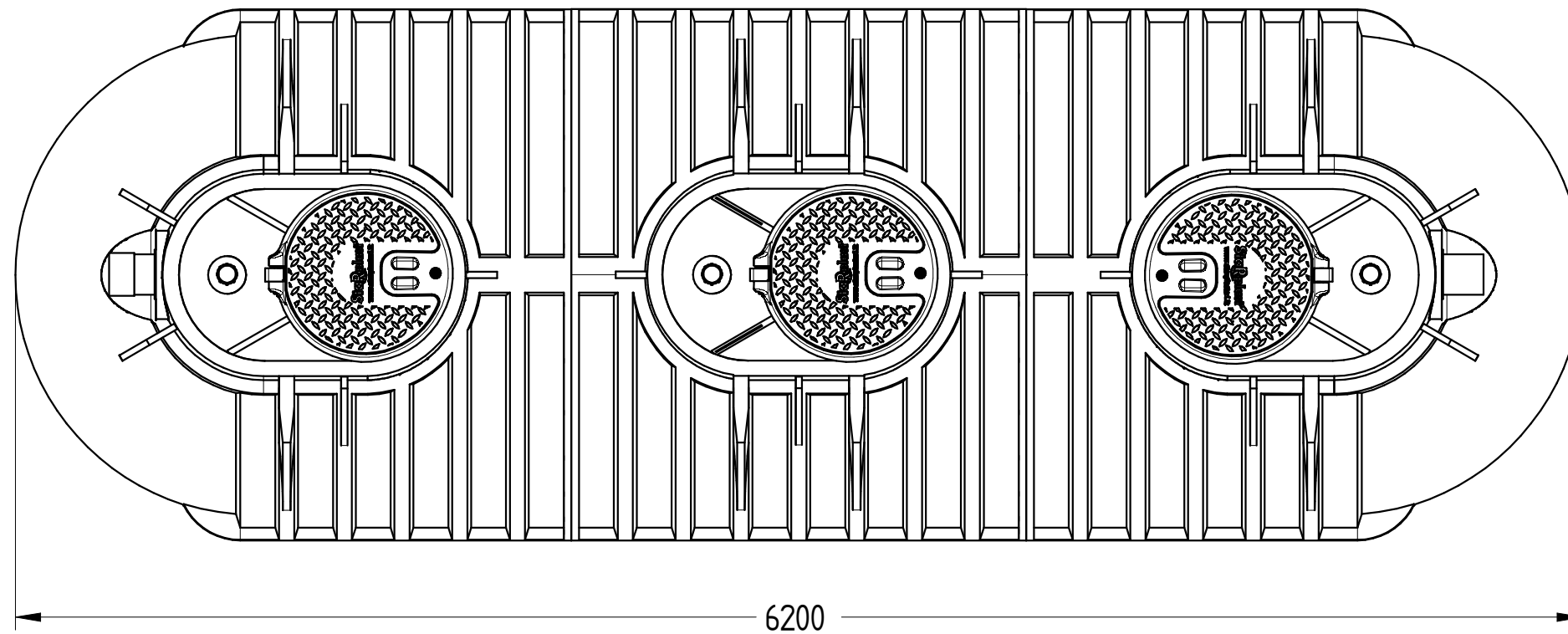
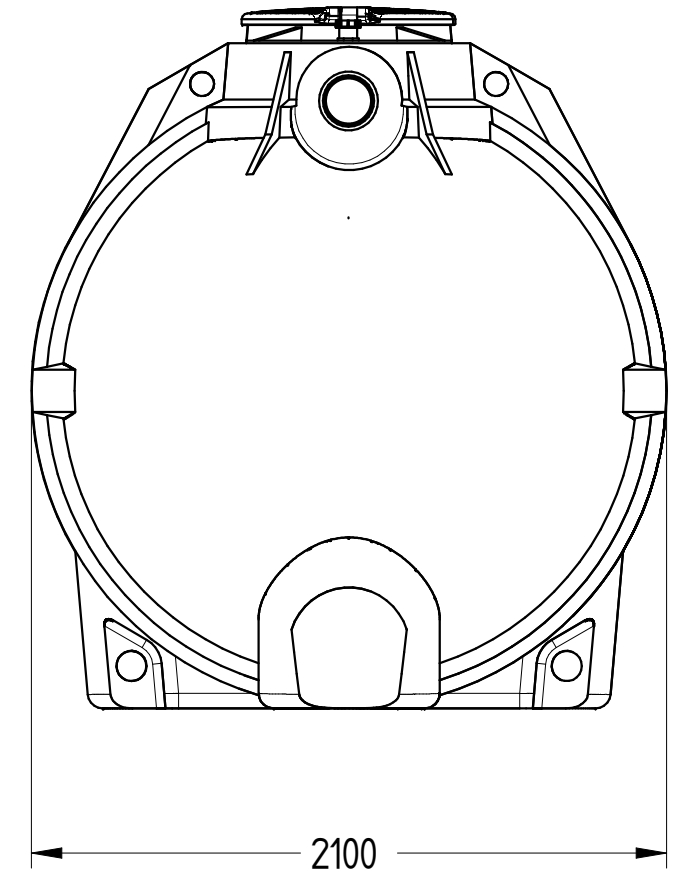
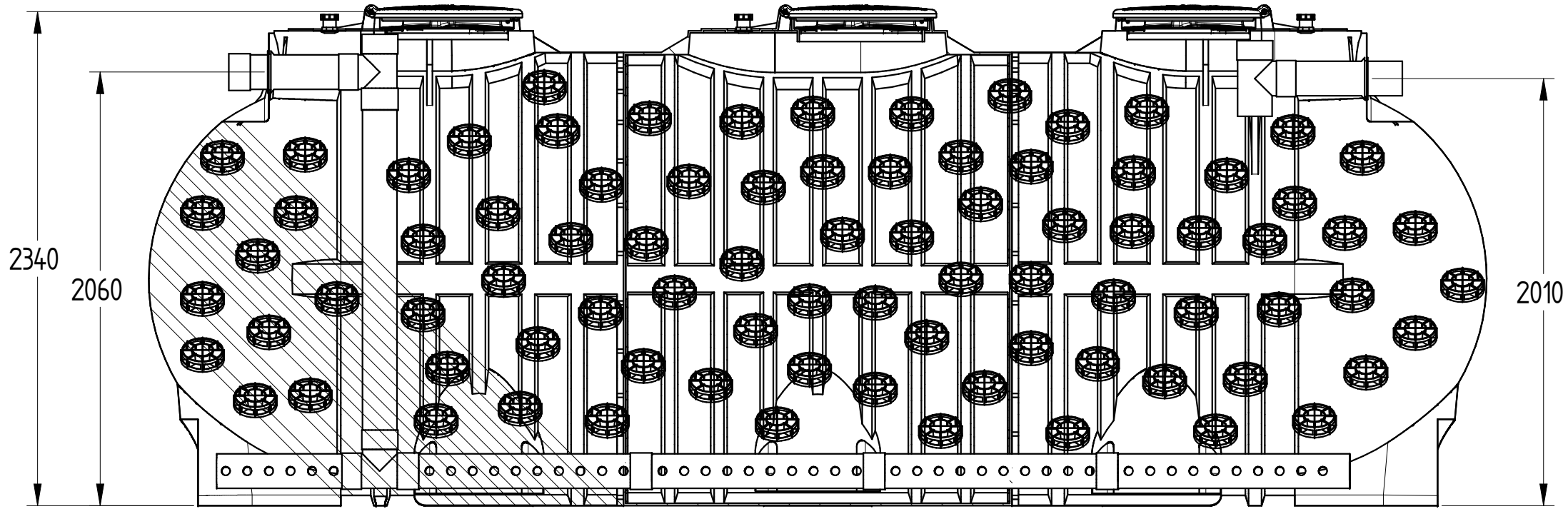

DISEGNO TECNICO

REVISIONE : 01	NOME	DATA	MATERIALE	PESO	SCALA
Disegnato	N. Grassi	15/02/2018	LLDPE	639 kg	1:15
Controllato	G. Saltarelli	15/02/2018			
Approvato	P. Dell'Onite	15/02/2018			

DISTINTA COMPONENTI		
Posizione	Descrizione	Quantità
1	Vasca modulare in rotazionale LLDPE	1
2	Tappo a ribalta Ø750 con chiusura a pressione	3
3	Tappo a baionetta Ø620	3
4	Sfiato	3
5	Guarnizione labbro	2
6	Tronchetto PVC entrata Ø160	1
7	Tronchetto PVC uscita Ø160	1
8	Percolatore	1
9	Corpo di riempimento	4608

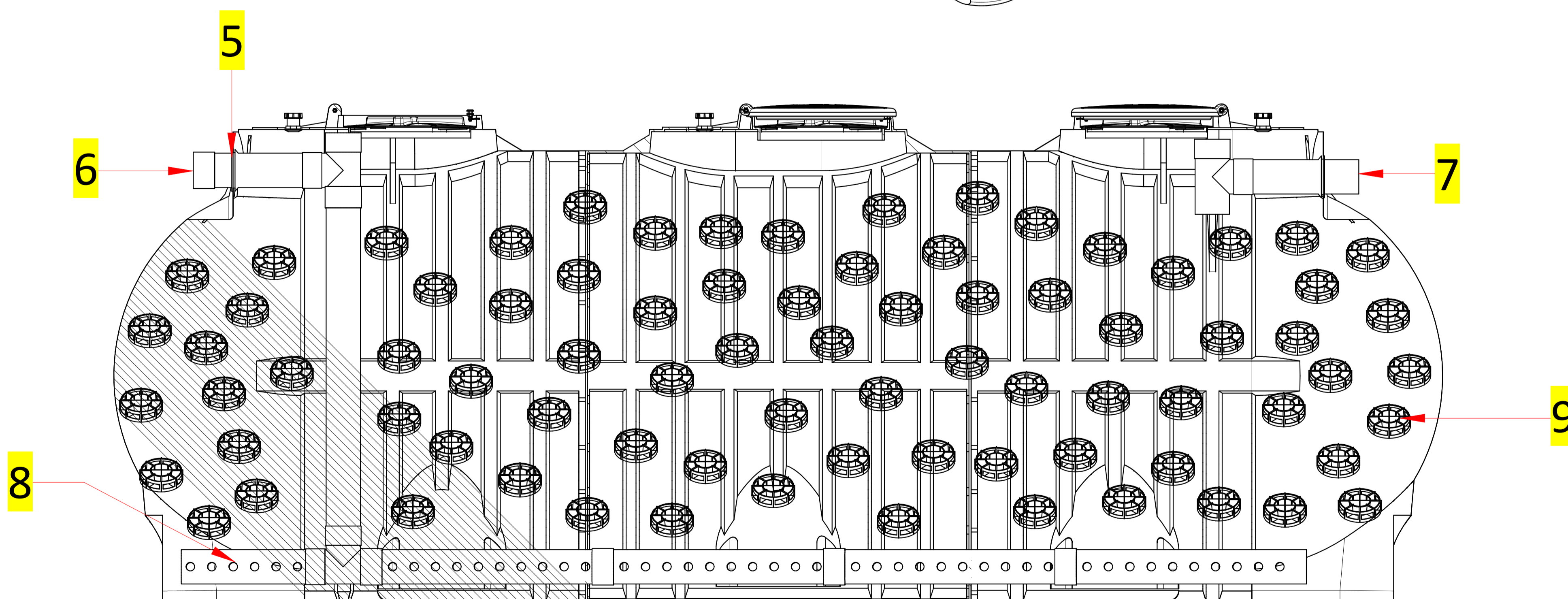
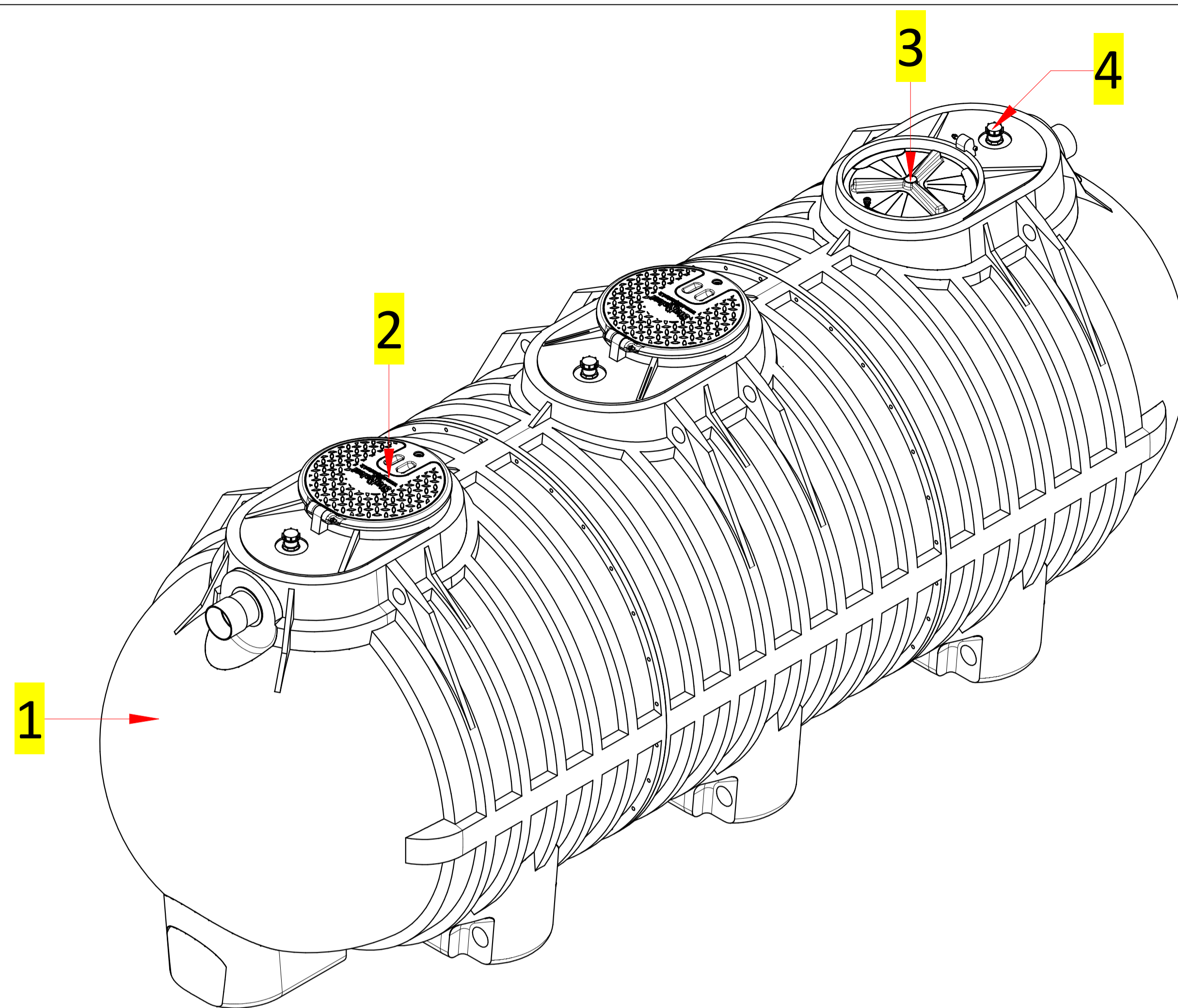

DISTINTA ACCESSORI		
Posizione	Descrizione	Quantità
1	Chiusino telescopico "CHI Y 800-600"	3
2	Prolunga "PRO X 600"	3
3	Grata antintrusione zincata	3

