

Codice: DEG CC 3500

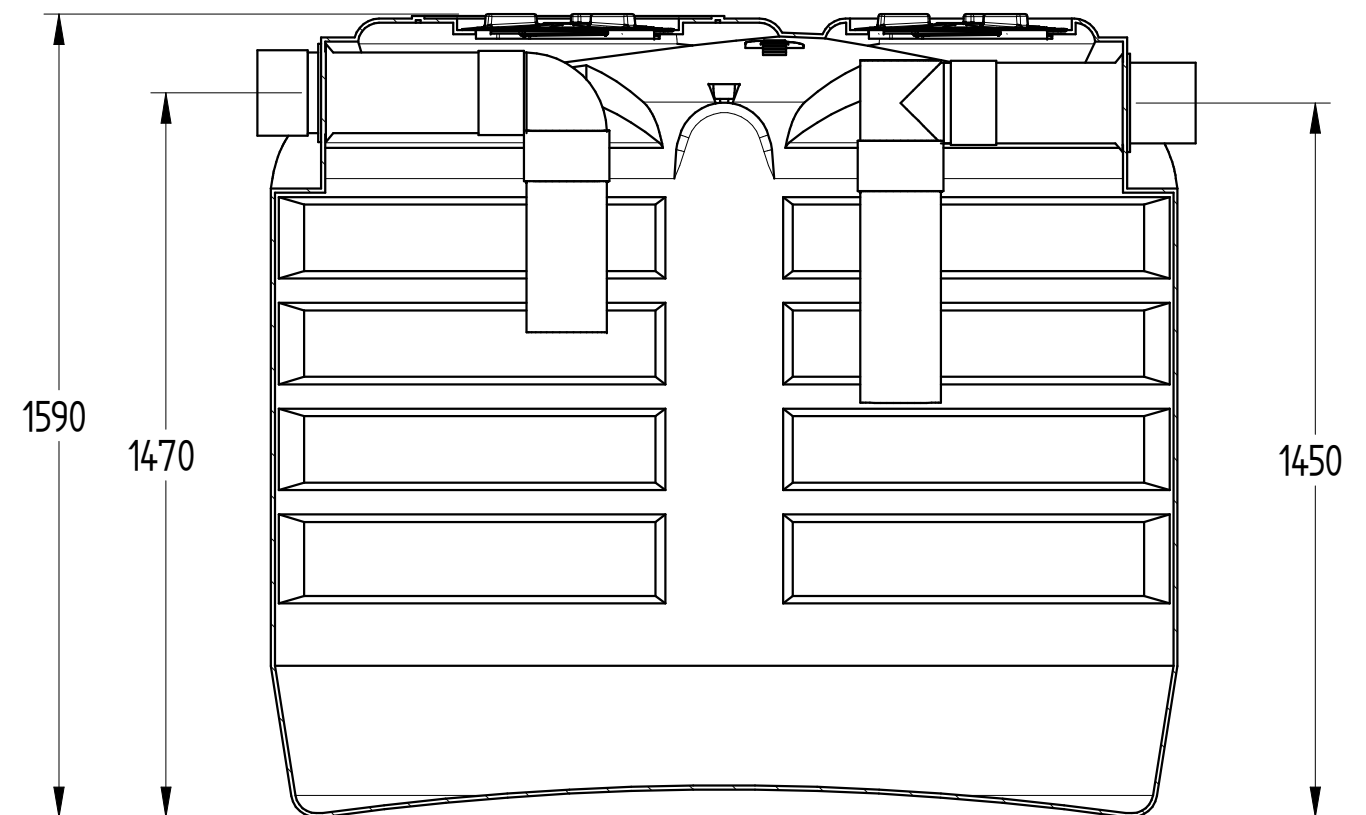
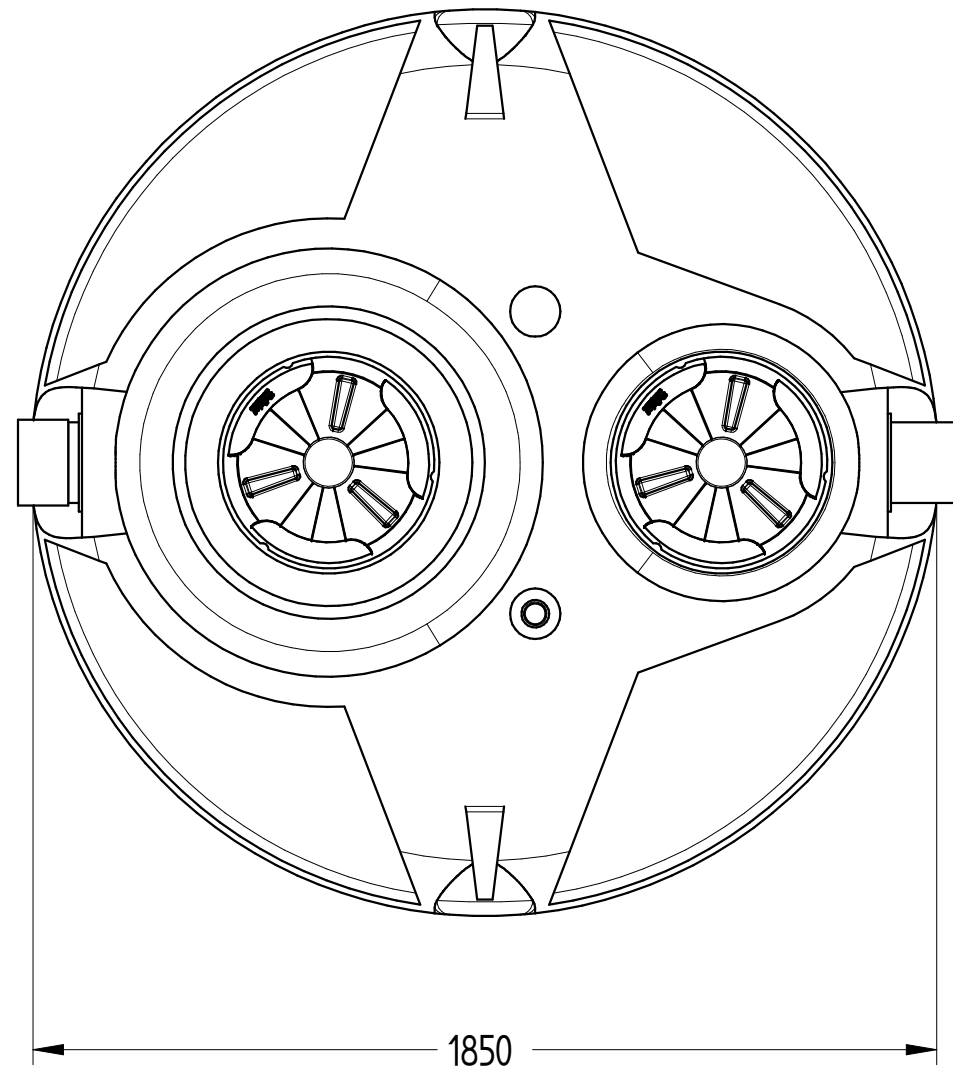

DISEGNO TECNICO

REVISIONE : 01	NOME	DATA	MATERIALE	PESO	SCALA
Disegnato	N. Grassi	04/01/2018	LLDPE	107 kg	1:15
Controllato	G. Saltarelli	04/01/2018			
Approvato	P. Dell'Onite	04/01/2018			

DISTINTA COMPONENTI		
Posizione	Descrizione	Quantità
1	Serbatoio corrugato in rotazionale LLDPE	1
2	Tappo a baionetta Ø400	1
3	Tappo filettato Ø140	1
4	Sfiato in gomma Ø40	1
5	Guarnizione a labbro	2
6	Tronchetto in PVC ingresso Ø125	1
7	Tronchetto in PVC uscita Ø125	1

DISTINTA ACCESSORI		
Posizione	Descrizione	Quantità
1	CHIUSINO TELESOPICO "CHI Y 600-400"	2
2	PROLUNGA "PRO X 400"	2

